



LUFTKONDITIONERARE AV SPLIT-TYPE
INSTALLATIONSANVISNING

REFRIGERANT
R32

JG79J176H05

Modellnamn anges i 1-3.

Vid installation av multienheter, se installationsanvisningen för multienheten för installation av utomhusenheten.

Verktyg som krävs för installation

Phillips skruvmejsel	4 mm sexkantnyckel
Vattenpass	Flänsverktyg för R32, R410A
Mätsticka	Manometer med förgreningsrör för R32, R410A
Kniv eller sax	Vakuumpump för R32, R410A
65 mm hålsåg	Påfyllnings slang för R32, R410A
Momentnyckel	Rörledningskapare med brotsch
Skiftnyckel (eller blocknyckel)	

1. FÖRE INSTALLATION

FÖRKLARING TILL DE SYMBOLER SOM VISAS PÅ INOMHUS- OCH/ELLER UTMOMHUSENHETEN

	VARNING (Brandrisk)	Den här enheten använder ett brandfarligt köldmedium. Om köldmediet läcker ut och kommer i kontakt med eld eller uppvärmningskomponenterna kommer det att bildas en farlig gas och brandrisk föreligger.
	Läs BRUKSANVISNINGEN noggrant innan användning.	
	Servicepersonal måste läsa BRUKSANVISNINGEN och INSTALLATIONSMANUALEN noggrant innan användning.	
	Mer information finns i BRUKSANVISNINGEN, INSTALLATIONSMANUALEN och liknande.	

1-1. FÖLJANDE SKALL ALLTID IAKTTAS AV SÄKERHETSSKÅL

- Var noga med att läsa "FÖLJANDE SKALL ALLTID IAKTTAS AV SÄKERHETSSKÅL" före installation av luftkonditioneraren.
- Innan du börjar ställa in anslutningen för Wi-Fi-gränssnittet kontrollerar du säkerhetsföreskrifterna i BRUKSANVISNINGEN för luftkonditionering i rum.
- Var noga med att iaktta de varningar och försiktighetsföreskrifter som anges här eftersom de innehåller viktig information rörande säkerheten.
- När du har läst denna anvisning ska du förvara den tillsammans med BRUKSANVISNINGEN för framtida referens.

⚠ VARNING (Kan leda till dödsfall, allvarliga personskador, o.s.v.)

- **Installera inte enheten själv (kunden).**
En ofullständig installation kan orsaka brand, elektriska stötar, skador på grund av att enheten faller eller vattenläckage. Rådfråga den återförsäljare som sålde enheten eller en behörig installatör.
- **Utför installationen på ett säkert sätt enligt installationsanvisningen.**
En ofullständig installation kan orsaka brand, elektriska stötar, skador på grund av att enheten faller eller vattenläckage.
- **Använd lämplig skyddsutrustning och verktyg när enheten installeras.**
Du kan skadas om du inte följer dessa anvisningar.
- **Installera enheten på ett säkert sätt på ett ställe som klarar enhetens tyngd.**
Om installationsstället inte klarar av enhetens vikt kan enheten falla och orsaka skador.
- **Elektriska arbeten ska utföras av en kvalificerad och erfaren elektriker i enlighet med installationsanvisningarna. Kom ihåg att använda en särskild krets. Anslut inte andra elektriska anordningar till kretsen.**
Om spänningskapaciteten är otillräcklig eller elarbetena ofullständiga, kan detta orsaka brand eller elektriska stötar.
- **Jorda enheten korrekt.**
Anslut inte jordledningen till ett gasrör, vattenrör, en åskledare eller till telefonens jordledning. Felaktig jordning kan ge upphov till elektriska stötar.
- **Skada inte kablarna genom att trycka överdrivet hårt på dem med delar eller skruvar.**
Skadade ledningar kan leda till brand eller elektriska stötar.
- **Var noga med att slå av huvudströmmen om du skall installera inomhuskretsverket, liksom vid ledningsdragning.**
I annat fall kan du få en elektrisk stöt.
- **Använd de angivna kablarna för att ansluta inomhus- och utomhusenheten på ett säkert sätt och fäst kablarna ordentligt i kopplingsplinten så att kablarna blir dragavlastade. Förläng inte ledningar och använd inte mellanliggande anslutningar.**
Ofullständig anslutning och fästning kan orsaka brand.
- **Installera inte enheten på en plats där lättantändlig gas kan läcka ut.**
Om gas läcker ut och ansamlas runt enheten, kan detta orsaka en explosion.
- **Använd ej mellankoppling för nätsladd eller förlängningsladd och anslut inte flera enheter till ett och samma vägguttag.**
Detta kan orsaka brand eller elektriska stötar på grund av dålig kontakt, dålig isolering, att tillåten ström över-skrids o.s.v.
- **Använd endast medföljande eller specifikt angivna delar vid installationen.**
Om du använder felaktiga delar kan det orsaka personskada eller vattenläckage på grund av brand, elektriska stötar, att enheten faller o.s.v.
- **När du sätter i väggkontakten ska du se till att varken uttag eller kontakt innehåller damm eller lösa delar, eller är igentäppta. Kontrollera att väggkontakten sitter ordentligt inskjuten i uttaget.**
Kontakt eller uttag som innehåller damm eller lösa delar eller är igentäppta kan orsaka elstötar eller brand. Om du hittar lösa delar på kontakten ska du byta den.
- **Fäst skyddet över de elektriska delarna på inomhusenheten och servicepanelen på utomhusenheten ordentligt.**
Om skyddet över de elektriska delarna på inomhusenheten och/eller servicepanelen på utomhusenheten inte fästs ordentligt, kan detta orsaka brand eller elektriska stötar på grund av damm, vatten o.s.v.
- **Vid installation, flytt eller service av enheten, säkerställ att inget annat ämne än det specificerade köldmediet (R32) kommer in i kylledningarna.**
Närvaron av en främmande substans som t.ex. luft kan orsaka en onormal tryckökning och leda till explosion eller skador. Användning av något annat köldmedium är det som anges för systemet kan ge upphov till mekanisk skada, fel i systemet eller att systemet slutar fungera. I värsta fall kan de leda till allvarliga problem med att säkerställa produktens säkerhet.
- **Släpp inte ut köldmedium i atmosfären. Om köldmedium läcker ut under installationen skall rummet vädras ut. Kontrollera att köldmediet inte läcker ut efter att installationen har slutförts.**
Om köldmediet läcker ut och kommer i kontakt med eld eller uppvärmningskomponenter på till exempel en fläktförvärmare, fotogenkamin eller spis kommer det att bildas en farlig gas. Tillhandahåll ventilation i enlighet med EN378-1.
- **Använd lämpliga verktyg och rörledningsmaterial vid installation.**
Trycket i R32 är 1,6 gånger högre än i R22. Fel verktyg eller material och ofullständig installation kan leda till brutna rörledningar eller skador.
- **Vid utpumpning av köldmedium ska kompressorn stoppas innan kylningsrören kopplas bort.**
Om kylningsrören kopplas bort medan kompressorn är igång och spärrventilen är öppen kan luft komma in, och trycket i kylningscykeln kan bli onormalt högt. Detta kan leda till brutna rörledningar eller skador.
- **Vid installation av enheten ska kylningsrören anslutas ordentligt innan kompressorn startas.**
Om kompressorn startas innan kylningsrören anslutits och medan spärrventilen är öppen kan luft komma in, och trycket i kylningscykeln kan bli onormalt högt. Detta kan leda till brutna rörledningar eller skador.
- **Flänsmuttrar ska dras åt med momentnyckel i enlighet med denna anvisning.**
Om den dras åt för hårt, kan flänsmuttern gå sönder efter lång tid och orsaka läckage av köldmedium.
- **Enheten ska installeras i enlighet med nationella bestämmelser rörande ledningsdragning.**
- **När du använder en gasbrännare eller annan utrustning som frambringar en låga, ska allt köldmedium helt avlägsnas från luftkonditioneringen och området ska ventileras väl.**
Om köldmediet läcker ut och kommer i kontakt med eld eller uppvärmningskomponenterna kommer det att bildas en farlig gas och brandrisk föreligger.
- **Försök inte accelerera avfrostningsförlöppet eller rengöra på något annat sätt än de som rekommenderas av tillverkaren.**
- **Utrustningen ska förvaras i ett rum utan antändningskällor som är i kontinuerlig drift (till exempel: öppen låga, gasanordningar eller elektriska värmeanordningar).**
- **Får inte punkteras eller brännas.**
- **Var uppmärksam på att köldmediet kan vara luktfritt.**
- **Rörsystem ska skyddas från fysiska skador.**
- **Installationen av rörsystem bör hållas till ett minimum.**
- **Nationella gasförordningar måste efterlevas.**
- **Blockera inga nödvändiga ventilationsöppningar.**

⚠ FÖRSIKTIGHET (Kan orsaka allvarliga personskador vid felaktig användning i vissa miljöer.)

- **Installera en jordfelsbrytare beroende på var enheten installeras.**
Om en jordfelsbrytare inte monteras föreligger risk för elektriska stötar.
- **Utför dränerings-/rördragningsarbetet på ett säkert sätt enligt installationsanvisningen.**
Om något är fel i dräneringen/rördragningen kan vatten droppa från enheten, och blöta ned och skada hushålls-utrustning.
- **Rör inte utomhusenhetens luftintag eller aluminiumflänsar.**
Det kan leda till skador.
- **Installera inte utomhusenheten där det kan finnas smådjur.**
Om smådjur kommer in och vidrör de elektriska delarna inne i enheten kan felfunktioner, rökutveckling eller brand uppstå. Uppmana även kunden att hålla rent på området runt enheten.
- **Använd inte luftkonditioneringen under invändig byggnation och ytbehandling eller medan du vaxar golvet.**
Ventilera rummet väl efter att sådant arbete utförts innan du använder luftkonditioneringen. Annars kan flyktiga beståndsdelar fastna inuti luftkonditioneringsenheten, vilket resulterar i vattenläckage eller spridning av kondensvatten.

1-2. VAL AV PLATS FÖR INSTALLATIONEN

INOMHUSENHET

- Där luftflödet inte blockeras.
- Där kall (eller varm) luft sprids över hela rummet.
- Stabil vägg utan vibrationer.
- Där den inte utsätts för direkt solljus. Utsätt inte heller enheten för direkt solljus från det att den packats upp tills det att den används.
- Där den enkelt kan dräneras.
- På minst 1 m avstånd från din TV och radio. Luftkonditioneringen kan vid drift störa radio- och TV-mottagningen. En signalförstärkare kan komma att behövas för den utrustning som störs.
- På en plats så långt från lysrör och glödlampor som möjligt, så att den infraröda fjärrkontrollen kan styra luftkonditioneraren utan störning. Värmen från sådana ljuskällor kan orsaka förvrängning, och ultraviolett ljus kan försämra signalen.
- Där luftfiltret enkelt kan tas bort och bytas.
- När den står på avstånd från annan värmekälla eller ångkälla.

FJÄRRKONTROLL

- Där den är enkel att använda och väl synlig.
- Där den är utom räckhåll för barn.
- Välj en plats cirka 1,2 m ovanför golvet och kontrollera att signalerna från fjärrkontrollen mottas säkert av inomhusenheten från denna plats ("pip" eller "pip-pip" hörs vid mottagande).

Obs:

I rum med fluorescerande lampor av invertertyp kan signalen från den trådlösa fjärrkontrollen eventuellt inte tas emot.

UTOMHUSENHET

- Där den inte utsätts för kraftig vind. Om utomhusenheten utsätts för blåst under avfrostningen kommer avfrostningstiden att vara längre.
- Där luftflödet är tillräckligt och fritt från damm.
- Där regn och direkt solljus kan undvikas så mycket som möjligt.
- Där grannarna inte störs av driftsljud eller varm (eller kall) luft.
- Där det finns en stabil vägg eller ett stabilt stöd som förhindrar förstärkning av driftsljud och vibrationer.
- Där det inte finns någon risk för att brännbara gaser läcker ut.
- När du installerar enheten högt, var noga med att göra fast enhetens ben.
- Minst 3 m från TV- och radioantennor. Luftkonditioneraren kan vid drift störa radio- eller TV-mottagningen i områden med dåliga mottagningsförhållanden. En signalförstärkare kan komma att behövas för den utrustning som störs.
- Installera enheten horisontellt.
- Installera den på en plats som ej utsätts för snö. I områden där det förekommer snöfall, sätt upp en markis, en sockel och/eller några baffelbrädor.

Obs:

Det rekommenderas att man gör en rörledningsögla nära utomhusenheten för att minimera vibrationerna från denna.

Obs:

När luftkonditioneraren används vid låg utomhustemperatur, se till att följa anvisningarna nedan.

- Installera aldrig utomhusenheten på en plats där dess luftintags-/luftutsläppssida kan utsättas direkt för vind.
- För att förhindra att den utsätts för vind, installera utomhusenheten med luftintags-sidan mot väggen.
- För att förhindra att den utsätts för vind rekommenderas att en baffelbräda installeras på utomhusenhetens luftutsläppssida.

Undvik att installera luftkonditioneraren på följande platser, där det finns risk att det uppstår problem.

- Där brandfarliga gaser kan läcka ut.
- På platser med mycket maskinolja.
- Där olja kan stänka eller oljig rök finns i luften (t.ex. i kök eller fabriker, där plastens egenskaper kan förändras eller skadas).
- Saltbemängda omgivningningar som t.ex. havsstränder.
- Där sulfidgas bildas, som t.ex. vid heta källor, avlopp, spillvatten.
- Där det finns högfrequensutrustning eller trådlös utrustning.
- Där det finns höga emissionsnivåer av VOC:er, inklusive ftalatsammansättningar, formaldehyd osv., som kan orsaka kemisk sprickbildning.
- Utrustningen ska förvaras så att uppkomsten av mekaniska skador förhindras.

1-3. SPECIFIKATIONER

Modell		Strömtillförsel *1			Kabelspecifikationer		Rörstorlek (tjocklek *3, *4)	Maximal mängd köldmediefyllning *7
Inomhusenhet	Utomhusenhet	Märkspänning	Frekvens	Brytarkapacitet	Strömtillförsel *2	Anslutningskabel för inomhus-/utomhusenhet *2	Gas / Vätska	
MSZ-HR25VF	MUZ-HR25VF	230 V	50 Hz	10 A	3-ledare 1,0 mm ²	4-ledare 1,0 mm ²	ø9,52 / 6,35 mm (0,8 mm)	660 g
MSZ-HR35VF	MUZ-HR35VF							710 g
MSZ-HR42VF	MUZ-HR42VF							960 g
MSZ-HR50VF	MUZ-HR50VF			12 A	3-ledare 1,5 mm ²			1060 g

*1 Anslut strömbrytare som har ett gap om 3 mm eller mer då den är öppen för att bryta källans strömfas. (När strömbrytaren slås av, måste den bryta alla faser.)

*2 Använd kablar i enlighet med design 60245 IEC 57.

*3 Använd aldrig rörledningar med en tjocklek som understiger specifikationen. Trycktätheten blir otillräcklig.

*4 Använd kopparrör eller heldragna rör av en kopparlegering.

*5 Var försiktig så att rören inte kläms eller böjs vid rörböckning.

*6 Böckningsradien på kylningsrören måste vara minst 100 mm.

*7 Om rörlängden är längre än 7 m måste extra köldmedium (R32) fyllas på. (Ingen extra påfyllning krävs för rörlängd som är kortare än 7 m.)
Extra köldmedel = A × (rörlängd (m) – 7)

*8 Isoleringmaterial : Värmebeständig skumplast, densitetstal 0,045

*9 Tillse att isolering av angiven tjocklek används. För väl tilltagen tjocklek kan orsaka felaktig installation av inomhusenheten, och otillräcklig tjocklek kan orsaka fuktdropp.

Rörlängd och höjdskillnad	
Max. rörlängd	20 m
Max. höjdskillnad	12 m
Max. antal böjar *5, *6	10
Anpassning av mängd köldmedium A *7	20 g/m
Isoleringstjocklek *8, *9	8 mm

1-4. INSTALLATIONSDIAGRAM

TILLBEHÖR

Kontrollera följande delar innan de installeras.

<Inomhusenhet>

(1)	Installationsplatta	1
(2)	Fästskruv för installationsplatta 4 × 25 mm	5
(3)	Trådlös fjärrkontroll	1
(4)	Filttejp (För rörledning vänster eller vänster bakåt)	1
(5)	Batteri (AAA) för (3)	2

<Utomhusenhet>

(6)	Dräneringsanslutning	1
-----	----------------------	---

DELAR SOM SKALL TILLHANDAHÅLLAS LOKALT

(A)	Anslutningskabel för inomhus- och utomhusenhet*1	1
(B)	Förlängningsrör	1
(C)	Muff för hål i vägg	1
(D)	Kåpa för hål i vägg	1
(E)	Rörfästband	2 - 5
(F)	Fästskruv för (E) 4 × 20 mm	2 - 5
(G)	Rörtejp	1
(H)	Spackel	1
(I)	Dränerings slang (eller mjuk PVC-slang, 15 mm inner- diameter eller hårt PVC-rör VP16)	1 eller 2
(J)	Kylolja	1
(K)	Nätsladd*1	1

Obs:

*1 Fäst inom- och utomhusenhetens anslutningskabel (A) och nätsladden (K) minst 1 m bort från kablar för tv-antenn.

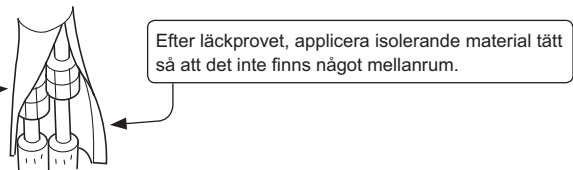
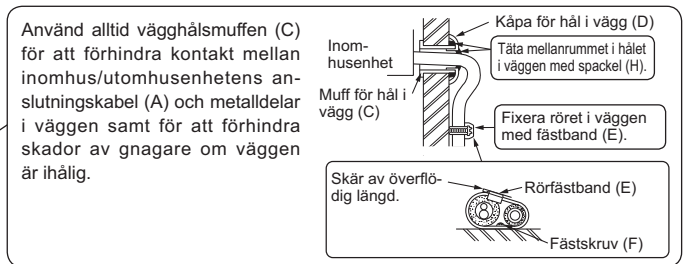
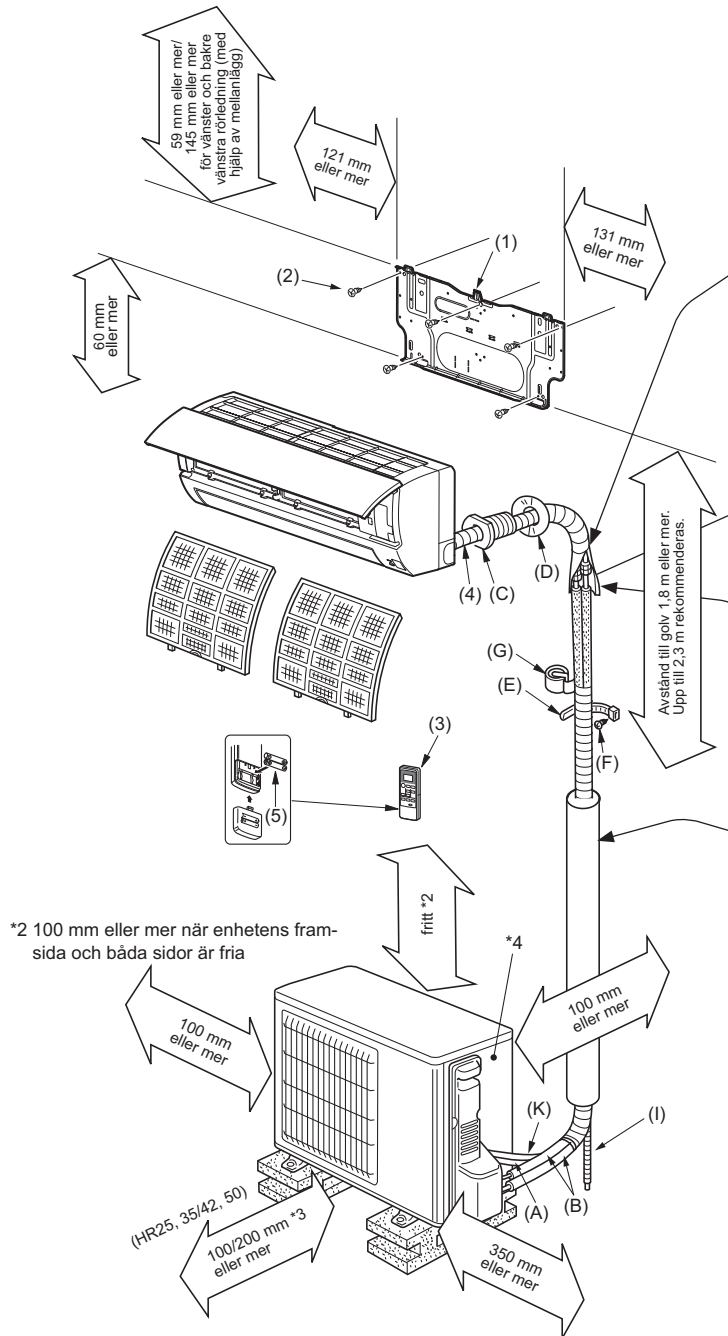

När rörledningen skall fästas på vägg som innehåller metall (metallöverdragen) eller metallnät, använd en impregnerad träbit som är 20 mm eller tjockare mellan väggen eller rörledningen eller tejsa 7 till 8 varv vyltejp runt rörledningen. När befintliga rör används ska enheten drivas i läget COOL (NEDKYLNING) i 30 minuter, pumpa sedan ur enheten innan den gamla luftkonditioneringen tas bort. Gör om flänsen i enlighet med måtten för det nya köldmedlet.

⚠ ⚠ VARNING
Bädda in eller skydda kylrören på grund av brandrisken. Utvärdig skada på kylrören kan leda till brand.

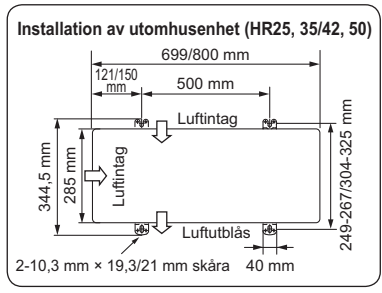

Dränerings slang för utomhusenheten

- Anskaffa dränerings slang innan röranslutningar sker för inomhus- och utomhusenheter.
- Anslut dräneringsslangen (I) I.D.15 mm så som bilden visar.
- Se till att dräneringsslangen lutar nedåt så att vattnet kan rinna ut obehindrat.

Obs:
Installera enheten horisontellt.
Använd inte dräneringsanslutningen (6) vid kallt klimat. Dräneringsslangen kan frysa och göra så att fläkten stannar.
Utomhusenheten producerar kondensat under uppvärmning. Välj en installationsplats där utomhusenheten och/eller marken inte blöts ned av dräneringsvatten eller skadas av fruset dräneringsvatten.

*3 När 2 av enhetens följande sidor är fria, vänster, höger och baksidan
*4 År och månad för tillverkningen anges på namnplåten med specifikationer.

Utomhusenhetens utseende kan variera mellan modellerna.

VIKTIGT

Kontrollera att kablar inte utsätts för slitage, korrosion, överdrivet tryck, vibrationer, skarpa kanter eller andra skadliga miljöeffekter. Kontrollen bör även ta hänsyn till effekterna av åldrande och kontinuerliga vibrationer från kompressorer eller fläktar.

2. INSTALLATION AV INOMHUSENHET

2-1. FASTSÄTTNING AV INSTALLATIONSPLATTA

- Hitta ett byggnadsmaterial (t.ex. en regel) i väggen och sätt fast installationsplattan (1) horisontellt genom att dra åt fästskruvarna (2) ordentligt.
- För att förhindra installationsplattan (1) från att vibrera, se till att sätta dit fästskruvarna i hålen så som visas i bilden. Som ytterligare stöd kan fästskruvar även sättas dit i andra hål.
- Sätt fast vinyltejp på den utskurna delens kanter för att förhindra att ledningarna skadas.
- När bultarna som är införda i betongväggen skall expanderas, håll fast installationsplattan (1) med $11 \times 20 \cdot 11 \times 26$ ovalt hål (450 mm delning).
- Om de införda bultarna är för långa, byt till kortare bultar som finns i handeln.

2-2. BORRNING AV VÄGGHÅL

- 1) Bestäm var hålet i väggen skall placeras.
- 2) Borra ett hål med $\varnothing 65$ mm. Utomhussidan skall vara 5 till 7 mm lägre än inomhussidan.
- 3) Sätt dit vägghålmuffen (C).

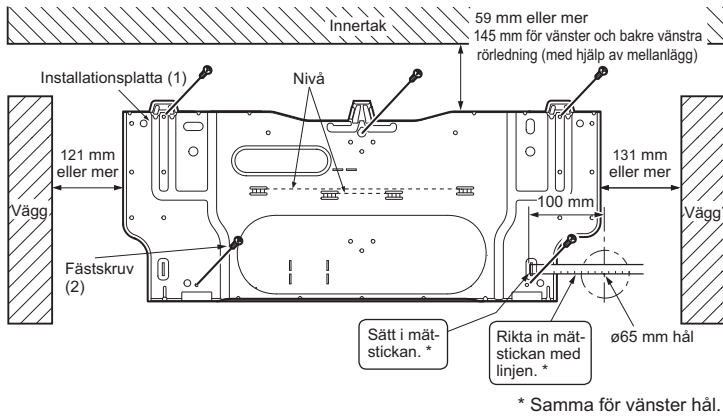
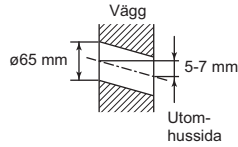

* Samma för vänster hål.

2-3. ANSLUTNINGSKABLAR FÖR INOMHUSENHET

Du kan koppla in anslutningskabeln mellan inomhus- och utomhuseheten utan att behöva ta bort frontpanelen.

- 1) Öppna frontpanelen.
- 2) Ta bort VA-klämman.
- 3) För inomhus- och utomhusehetens anslutningskabel (A) från inomhusehetens baksida och bearbeta kabelns ände.
- 4) Lossa kopplingskruven och anslut först jordledningen, sedan inomhus- och utomhusehetens anslutningskabel (A) till kopplingsplinten. Se till att sladdarna inte ansluts på felaktigt sätt. Fäst kabeln i kopplingsplinten ordentligt så att ingen del av kärnan visas och ingen yttre kraft överförs till den anslutande delen på kopplingsplinten.
- 5) Dra åt kopplingskruvarna ordentligt så att de inte lossnar. Efter åtdragningen, dra lätt i kablarna för att kontrollera att de inte rör sig.
- 6) Sätt fast inom-/utomhusehetens anslutningskabel (A) samt jordkabeln med hjälp av VA-klämman. Glöm aldrig att haka fast VA-klämmans vänstra klo. Montera VA-klämman ordentligt.

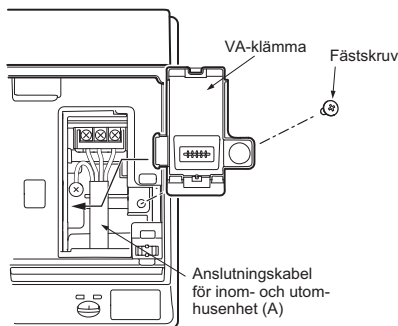

- För senare underhåll, gör anslutningskablarna extra långa.
 - Gör jordledningen lite längre än de övriga. (Mer än 60 mm)
 - Bunta inte ihop överflödiga kablar och försök inte klämma in dem i ett trångt utrymme. Var försiktig så att du inte skadar kablarna.
 - Se till att alla skruvar monteras i motsvarande uttag när sladden och/eller ledningen fästs i kopplingsblocket.
- Obs:** Placera inte ledningarna mellan inomhuseheten och installationsplattan (1). Skadade ledningar kan leda till värmealstring eller brand.

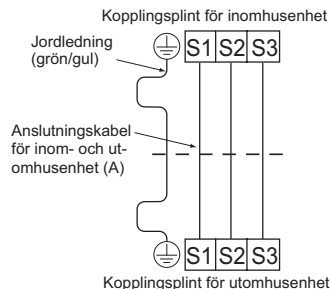

2-4. RÖRFORMNING OCH DRÄNERINGSSLANG

Rörformning

- Placera dräneringsslangen under köldmediumsrören.
- Se till att dräneringsslangen inte höjs upp eller slingrar sig.
- Dra in i slangen för att sätta på tejp.
- Om dräneringsslangen passerar genom ett rum, var noga med att slå in den i isoleringsmaterial (finns i handeln).

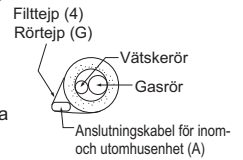

Rördragning bak, höger eller nedåt

- 1) Sätt ihop kylrör och dräneringsslang och applicera därefter rörtejp (G) ordentligt från änden.
- 2) För in rören och dräneringsslangen i vägghålens muff (C), och haka fast den övre delen av inomhuseheten på installationsplattan (1).
- 3) Kontrollera att inomhuseheten är ordentligt festsatt på fästplattan (1) genom att flytta enheten i sidled åt båda hållen.
- 4) Stick in inomhusehetens nederdel i installationsplattan (1).



Dräneringsslang

- Om dräneringsslangen måste passera genom ett rum, var noga med att omsluta den med isoleringsmaterial som finns i handeln.
- Dräneringsslangen bör peka nedåt för att dräneringen skall gå lätt. (Fig. 1)
- Om den dräneringsslang som följer med inomhuseheten är för kort, kan den förlängas lokalt med en slang (I). (Fig. 2)
- När dräneringsslangen ansluts till ett hårt vinylkloridrör ska du kontrollera att den förs in ordentligt i röret. (Fig. 3)

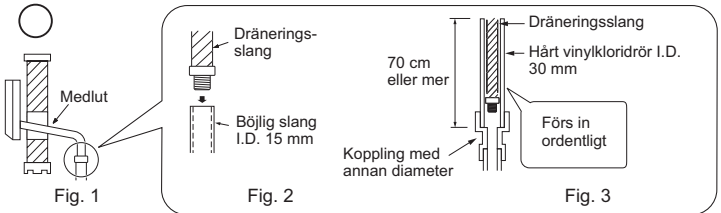

Se till att inte dräneringsslangen droppar så som visas nedan.

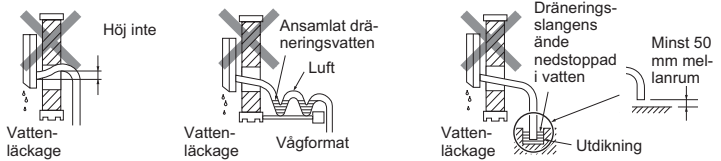

Rörledning vänster eller vänster bakåt

Obs:

Var noga med att återansluta dräneringsslangen och dräneringspluggen om rörledningen läggs åt vänster eller vänster bakåt. Annars kan vatten komma att droppa från dräneringsslangen.

- 1) Sätt ihop kylrör och dräneringsslang och applicera därefter filttejp (4) ordentligt från änden. Överlappningen av filttejp (4) bör vara 1/3 av tejpens bredd. Använd ett bandagestopp i änden på filttejpen (4).
- 2) Dra ut dräneringspluggen på inomhusehetens bakre högra sida. (Fig. 1)
- Håll i den konvexa delens ände och dra i dräneringspluggen.
- 3) Dra ut dräneringsslangen på inomhusehetens bakre vänstra sida. (Fig. 2)
- Håll i den del som pilarna pekar på, och dra ut dräneringsslangen framåt.
- 4) Sätt in dräneringspluggen i den sektion där dräneringsslangen skall anslutas på inomhusehetens baksida. (Fig. 3)
- För in en skruvmejsel el. dyl. (inget skarpeggat verktyg) i hålet i pluggens ände, och för in dräneringspluggen helt i dräneringstråget.
- 5) För in dräneringsslangen helt i dräneringstråget på inomhusehetens bakre högra sida. (Fig. 4)
- Kontrollera att slangen sitter säkert fasthakat i den utskjutande delen av dess isättningsdel vid dräneringstråget.
- 6) För in dräneringsslangen i vägghålens muff (C), och haka fast den övre delen av inomhuseheten på installationsplattan (1). Flytta sedan inomhuseheten ordentligt åt vänster för att underlätta placering av röret i utrymmet baktill på enheten.
- 7) Klipp ut en bit pappkartong ur leveranslådan, rulla ihop den, haka fast den på bakre ribban och använd den som ett mellanlägg för att lyfta inomhuseheten. (Fig. 5)
- 8) Koppla ihop köldmediumsrören med förlängningsröret (B).
- 9) Stick in inomhusehetens nederdel i installationsplattan (1).

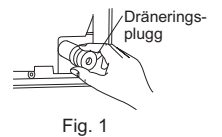
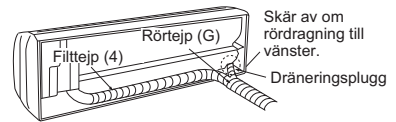

Fig. 1

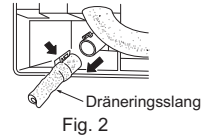

Fig. 2

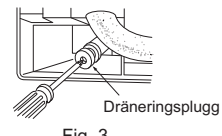

Fig. 3

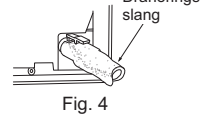

Fig. 4

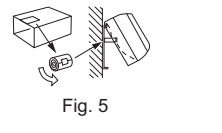
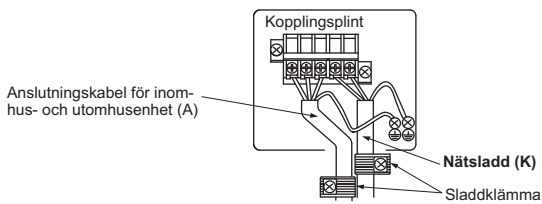
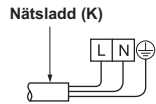
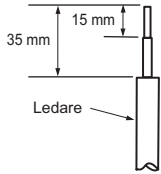

Fig. 5

3. INSTALLATION AV UTOMHUSENHET

3-1. ANSLUTNINGSKABLAR FÖR UTOMHUSENHET

- 1) Öppna servicepanelen.
- 2) Lossa kopplingskruven och anslut anslutningskabeln (A) för inom- och utomhusenheten från kontaktblocket på korrekt sätt. Se till att sladdarna inte ansluts på felaktigt sätt. Fäst kabeln i kopplingsplinten ordentligt så att ingen del av kärnan visas och ingen yttre kraft överförs till den anslutande delen på kopplingsplinten.
- 3) Dra åt kopplingskruvarna ordentligt så att de inte lossnar. Efter åtdragningen, dra lätt i kablarna för att kontrollera att de inte rör sig.
- 4) Anslut nätsladden (K).
- 5) Fäst inom- och utomhusenhetens anslutningskabel (A) och nätsladd (K) med sladdklämman.
- 6) Stäng servicepanelen ordentligt.



- Gör jordledningen lite längre än de övriga. (Mer än 100 mm)
- För senare underhåll, gör anslutningskablarna extra långa.
- Se till att alla skruvar monteras i motsvarande uttag när sladden och/eller ledningen fästs i kopplingsblocket.

3-2. UPPLÄNSNINGSPÅRBEDE

- 1) Skär av kopparledningen med en rörledningskapare. (Fig. 1, 2)
- 2) Ta bort allt skägg från de avskurna delarna. (Fig. 3)
 - Rikta änden på kopparröret nedåt medan du tar bort skägg, för att inte skägg ska falla ner i röret.
- 3) Avlägsna flänsmuttrarna från inomhus- och utomhusenheterna och sätt dem på ledningen när du har tagit bort skägget. (Det går inte att sätta på dem efter uppflänsningsarbetet.)
- 4) Upplänsningsarbete (Fig. 4, 5). Håll fast kopparröret i den dimension som visas i tabellen. Välj A mm från tabellen enligt verktyget du använder.
- 5) Kontroll
 - Jämför uppflänsningen med Fig. 6.
 - Om uppflänsningen tycks vara felaktig, skär av den flänsade delen och utför uppflänsningen igen.



Fig. 1

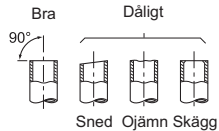

Fig. 2



Fig. 3

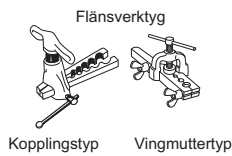

Fig. 4

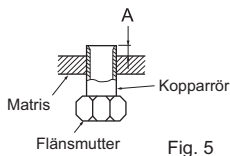

Fig. 5

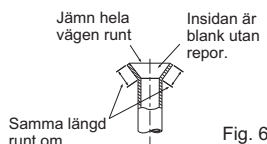

Fig. 6

Rördiameter (mm)	Mutter (mm)	A (mm)			Åtdragningsmoment	
		Kopplingsverktyg för R32, R410A	Kopplingsverktyg för R22	Vingmutterverktyg R22	N•m	kgf•cm
ø6,35 (1/4")	17	0 - 0,5	1,0 - 1,5	1,5 - 2,0	13,7 - 17,7	140 - 180
ø9,52 (3/8")	22				34,3 - 41,2	350 - 420
ø12,7 (1/2")	26			2,0 - 2,5	49,0 - 56,4	500 - 575
ø15,88 (5/8")	29				73,5 - 78,4	750 - 800

3-3. RÖRANSLUTNING

- Fäst en flänsmutter med en momentnyckel enligt vad som anges i tabellen.
- Om flänsmuttern dras åt för hårt kan den gå sönder efter en längre tid och göra att köldmedium läcker.
- Kom ihåg att linda isolering runt rören. Direktkontakt med bara rör kan leda till brännskador eller köldskador.

Anslutning av inomhusenhet

Anslut både vätske- och gasrör till inomhusenheten.

- Stryk på ett tunt skikt kylolja (J) på rörens flänsade ändar. Stryk inte på kylolja på skruvgångarna. För högt åtdragningsmoment gör att skruven skadas.
- För att ansluta, lägg först rören i linje med varandra och drag sedan åt flänsmuttern 3-4 varv.
- Använd tabellen för åtdragningsmoment ovan som riktlinje för inomhusenhetens anslutningsdel och dra åt med två nycklar. Om du drar åt för mycket skadas flänsdelen.

Anslutning av utomhusenhet

Anslut rör till spärrventilanslutningen på utomhusenheten på samma sätt som på inomhusenheten.

- Använd en momentnyckel eller skiftnyckel vid åtdragning och samma åtdragningsmoment som för inomhusenheten.

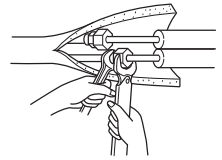

⚠ VARNING

Vid installation av enheten ska kylningsrören anslutas ordentligt innan kompressorn startas.

3-4. ISOLERING OCH TEJPNING

- 1) Täck över anslutningar med rörskydd.
- 2) På utomhussidan skall alla rör isoleras inklusive ventiler.
- 3) Använd rörtejp (G) och lägg på tejp från ingången på utomhusenheten.
 - Sluta tejpa vid änden på rörtejp (G) (med limdel kvar).
 - Om rören måste dras ovanför innertaket, i garderob eller andra platser där temperaturen och fuktigheten är hög, ska du linda extra isolering som finns tillgänglig i handeln runt rören för att förhindra kondensation.

4. TÖMNINGSRUTINER, LÄCKPROV OCH TESTKÖRNING

4-1. TÖMNINGSRUTINER OCH LÄCKPROV

- 1) Ta bort locket på serviceporten på spärrventilsidan av utomhusenhetens gasrör. (Spärrventilerna är helt stängda och täckta med lock i ursprungligt skick.)
- 2) Anslut ingasmanometerventilen och vakuumpumpen till spärrventils serviceport av utomhusenhetens gasrörssida.

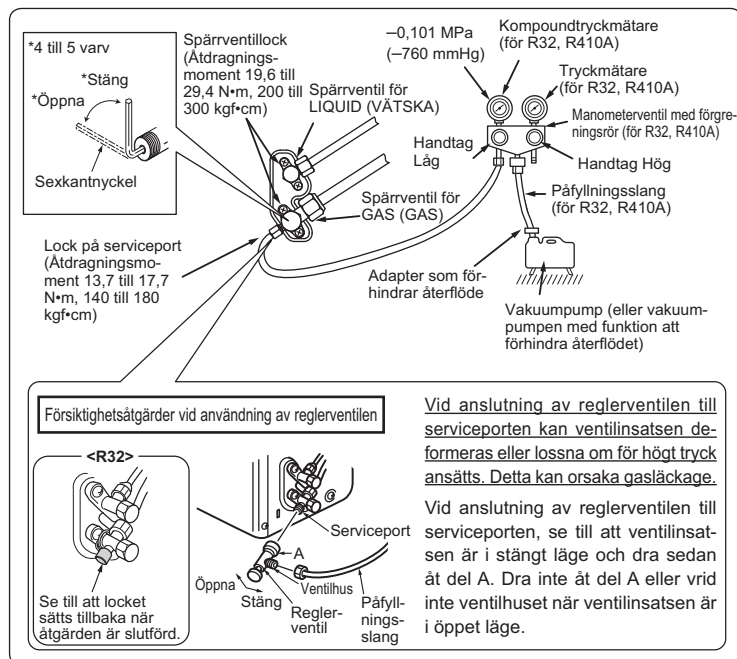

- 3) Kör vakuumpumpen. (Använd vakuumpumpen tills 500 mikroner uppnåtts.)
- 4) Kontrollera vakuum med ingasmanometerventilen, stäng sedan ingasmanometerventilen och stoppa vakuumpumpen.
- 5) Lämna det som det är under en eller två minuter. Se till att pilen på ingasmanometerventilen står kvar i samma läge. Kontrollera att tryckmätaren visar -0,101 MPa [Mätare] (-760 mmHg).
- 6) Avlägsna snabbt ingasmanometerventilen från serviceporten på spärrventilen.

⚠ ⚠ VARNING

Undvik brandrisken genom att se till att det inte finns någon risk för antändning eller låga innan avstängningsventilerna öppnas.

- 7) När köldmediumrören anslutits och avluftats, öppna spärrventilerna helt på båda sidorna av gasröret och vätskerören. Om du kör apparaten utan att öppna dem helt sänker det prestandan och orsakar problem.
- 8) Se 1-3. och fyll på föreskriven köldmediemängd vid behov. Fyll på flytande köldmedium långsamt. Annars kan köldmedieblandningen i systemet förändras och påverka luftkonditionerarens prestanda.
- 9) Dra åt locket på serviceporten får att återställa grundstatus.
- 10) Läckprov

4-2. TESTKÖRNING

- 1) Sätt i väggkontakten och/eller vrid på strömbrytaren.
- 2) Tryck på E.O. SW en gång för COOL (NEDKYLNING) och två gånger för HEAT (VÄRME). Testkörning utförs i 30 minuter. Om den övre lampan på funktionsindikatorn blinkar var 0,5:e sekund, kontrollera då om inom- och utomhusenhetens anslutningskabel (A) är felansluten. Efter testkörningen startar läget för nöddrift (inställd temperatur 24°C).
- 3) För att stoppa driften, tryck flera gånger på E.O. SW tills alla lysdioder släcks. Se bruksanvisningen för mer information.
- 4) Kontroll av fjärrkontrollens (infraröda) signalmottagning
 - Tryck på OFF/ON på fjärrkontrollen (3) och kontrollera att ett elektroniskt ljud hörs från inomhusenheten. Tryck en gång till på OFF/ON för att stänga av luftkonditioneringsapparaten.
 - När kompressorn stannat, kopplas en stoppmekanism in som förhindrar kompressorn från att omstartas under 3 minuter för att skydda luftkonditioneringsapparaten mot skador.



4-3. AUTOMATISK OMSTARTFUNKTION

Den här produkten är utrustad med en automatisk omstartfunktion. När strömförsörjningen avbryts under drift, som t.ex. vid strömavbrott, startar funktionen automatiskt drift i den tidigare inställningen när strömförsörjningen återupptas. (Se bruksanvisningen för mer information.)

Försiktighet:

- Efter testkörning eller kontroll av fjärrkontrollens signalmottagning, stäng av enheten med E.O. SW eller fjärrkontrollen innan strömförsörjningen stängs av. Om detta inte görs, startas enheten automatiskt när strömförsörjningen återupptas.

Till kunden

- När enheten har installerats ska den automatiska omstartfunktionen förklaras för kunden.
- Om den automatiska omstartfunktionen inte behövs kan den deaktiveras. Kontakta servicerepresentanten för att deaktivera funktionen. Se bruksanvisningen för mer information.

4-4. FÖRKLARING TILL KUNDEN

- Använd BRUKSANVISNINGEN och förklara för kunden hur man använder luftkonditioneraren (hur man använder fjärrkontrollen, hur man tar bort luftfiltren, hur man rengör, försiktighetsåtgärder vid drift osv.).
- Rekommendera kunden att noggrant läsa igenom BRUKSANVISNINGEN.

5. OMLACERING OCH UNDERHÅLL

5-1. BORTTAGNING OCH DITSÄTTNING AV PANELEN

Rutin för borttagning

- 1) Skruva bort de 2 skruvarna som håller fast panelen.
- 2) Ta bort panelen. Se till att ta bort den undre delen först.

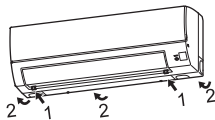

Rutin för ditsättning

- 1) Sätt dit panelen enligt borttagningsrutinen i omvänd ordningsföljd.
- 2) Tryck på de ställen som visas med pilarna för att trycka fast panelen ordentligt på enheten.

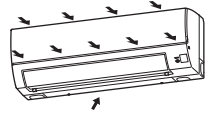

5-2. BORTTAGNING AV INOMHUSENHETEN

Ta bort inomhusenhetens undersida från installationsplattan.

Lossa både vänster och höger nedre del på inomhusenheten och dra dem nedåt och framåt så som bilden till höger visar.

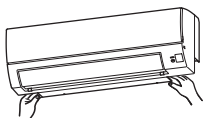

5-3. URPUMPNING

Vid omplacering eller avyttrande av luftkonditioneraren, följ nedanstående anvisningar för att pumpa ur systemet så att inte köldmedium släpps ut i atmosfären.

- 1) Anslut ingasmanometerventilen till spärrventilens serviceport på utomhusenhetens gasrörssida.
- 2) Stäng spärrventilen helt på utomhusenhetens vätskerörssida.
- 3) Stäng spärrventilen nästan helt på utomhusenhetens gasrörssida så att den enkelt kan stängas helt när tryckmätaren visar 0 MPa [Mätare] (0 kgf/cm²).
- 4) Starta nöddrift i läget COOL (NEDKYLNING).
Starta nöddrift i läget COOL (NEDKYLNING) genom att dra ut nätkontakten och/eller stäng av strömbrytaren. Efter 15 sekunder, anslut nätkontakten och/eller slå på strömbrytaren och tryck därefter en gång på knappen E.O. SW. (Nöddrift i läget COOL (NEDKYLNING) kan köras konstant i upp till 30 minuter).
- 5) Stäng spärrventilen helt på utomhusenhetens gasrörssida när manometern visar 0,05 - 0 MPa [Mätare] (Ca. 0,5 - 0 kgf/cm²).
- 6) Stoppa nöddrift i läget COOL (NEDKYLNING).
Tryck flera gånger på E.O. SW tills alla lysdioder släcks. Se bruksanvisningen för mer information.

⚠ VARNING

Vid utpumpning av köldmedium ska kompressorn stoppas innan kylningsrören kopplas bort. Kompressorn kan spricka om luft osv. tränger in i den.

This product is designed and intended for use in the residential, commercial and light-industrial environment.

mitsubishi electric corporation

HEAD OFFICE: TOKYO BUILDING, 2-7-3, MARUNOUCHI, CHIYODA-KU,
TOKYO 100-8310, JAPAN