

Antal | **Beskrivning**

1 | UNILIFT AP12.40.06.A1



OBS! Bilden på produkten kan avvika från aktuell produkt

Art.nr.: [96010979](#)

Dränkbar dräneringspump typ

Dränkbar, vertikal, enstegs pump i rostfritt stål med en vertikal utloppsanslutning och inbyggd dränkbar 1-fas motor av isolationsklass F med temperaturvakt.

Pumpen är utrustad med inloppssil och nivåbrytare för automatisk start och stopp.

Med ett SEMI OPEN pumphjul och ett fritt grundvatten, regnvatten och liknande.

Pumpen har en dubbel axeltätning och en mellanliggande oljekammare som är förfylld med icke-giftig specialolja.

Pumpen har stigarrör och kylmantel för kontinuerlig kylning av motorn med hjälp av den pumpade vätskan samt kraftiga permanentsmorda kullager.

Pumpen är färdig för användning då den är utrustad med bärhandtag och en 10 m motorkabel. Denna är förseglad med ett glasmaterial i fästet för att förhindra fukt att komma in i motorlindningen.

Vätska:

Vätsketemperatur område: 0 .. 55 °C

Densitet: 998.2 kg/m³

Tekniskt:

Max. flöde: 5 l/s

Typ av pumphjul: SEMI OPEN

Max. Partikel: 12 mm

Approvals: CE,RCM,VDE,LGABG,EAC,TUVRHWD,MORO,UKCA,SEPRO

Nominellt drivenhetsvarvtal: 2785 Varvtal

Material:

Pumphus: Rostfritt stål

EN 1.4301

AISI 304

Pumphjul:

Rostfritt stål

EN 1.4301

Antal | **Beskrivning**

1	<p>Cable union: AISI 304 Brass CW602N C35330</p> <p>Installation:</p> <p>Område för omgivande temperatur: 0 .. 55 °C</p> <p>Anslutningstyp: Rp</p> <p>Storlek för anslutning: 1 1/2 inch</p> <p>Max. installationsdjup: 7 m</p> <p>Place of installation: Indoor/outdoor</p> <p>Elektriskdata:</p> <p>Tillförd effekt P1: 0.9 kW</p> <p>Motortyp: PSC</p> <p>Nominell effekt – P2: 0.6 kW</p> <p>Nätfrekvens: 50 Hz</p> <p>Nominell spänning: 1 x 230 V</p> <p>Nominell ström: 4.4 A</p> <p>Cos phi - Effektfaktor: 0.99</p> <p>Nominellt drivenhetsvarvtal: 2785 Varvtal</p> <p>Kondensatorstorlek - kör: 16 µF/400 V</p> <p>Kapslingsklass (EC 34-5): IP68</p> <p>Isolationsklass (IEC 85): F</p> <p>Längd strömförsörjningskabel: 10 m</p> <p>Typ av skarvkoppling: SCHUKO</p> <p>Övriga:</p> <p>Nettovikt: 12.2 kg</p> <p>Bruttovikt: 13.3 kg</p> <p>Danskt VVS No.: 391313311</p> <p>Svenskt RSK nr.: 5885773</p> <p>Finskt: 4822519</p> <p>Norskt NRF nr.: 9045607</p> <p>Ursprungsland: HU</p> <p>Varukod: 84137021</p> <p>Environmental approvals: WEEE</p>
---	---

96010979 UNILIFT AP12.40.06.A1 50 Hz

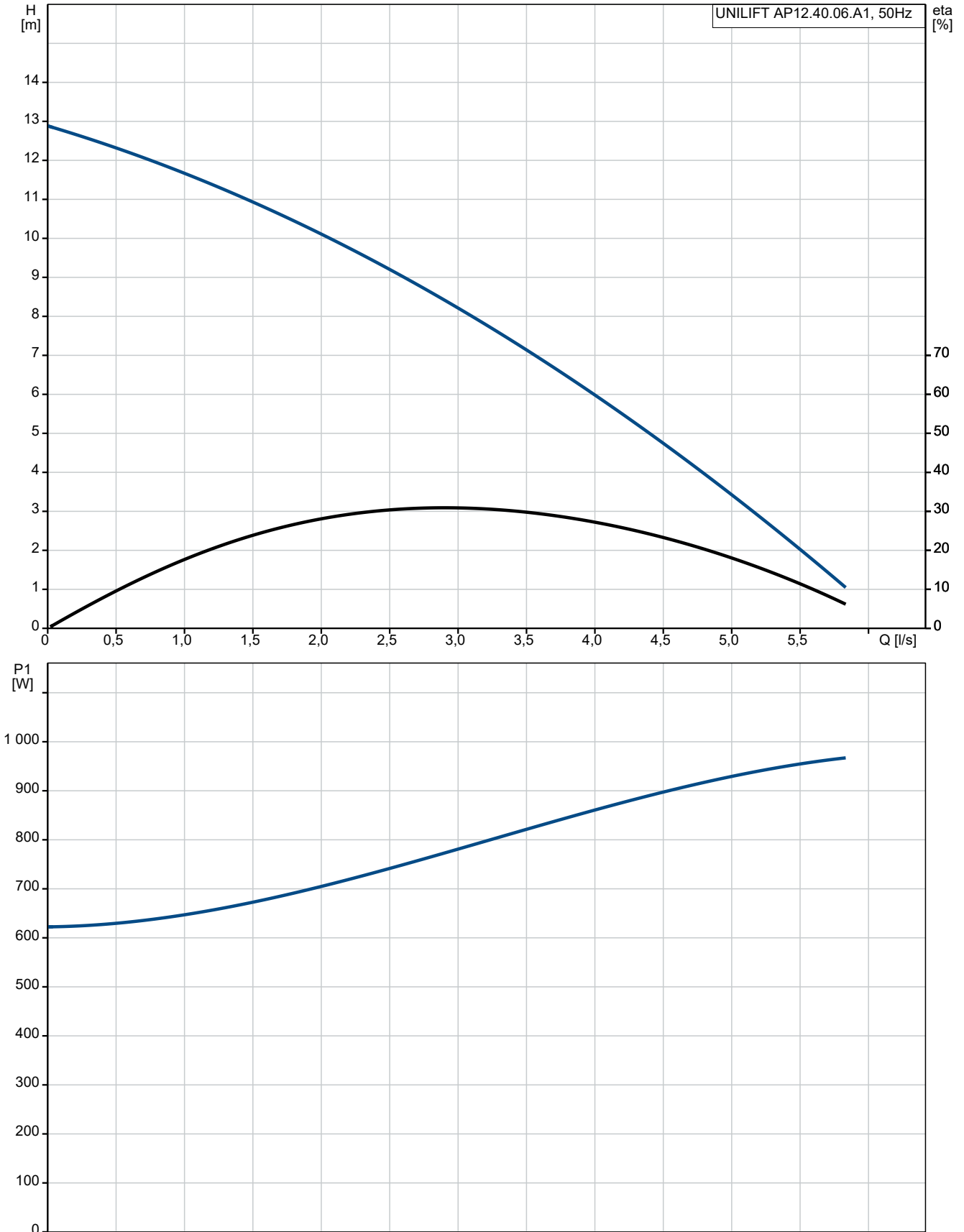

Beskrivning	Värde
Generell information:	
Produktnamn:	UNILIFT AP12.40.06.A1
Art. nr:	96010979
EAN nummer:	5700390901264
Tekniskt:	
Max. flöde:	5 l/s
Lyfthöjd max.:	13 m
Typ av pumpjul:	SEMI OPEN
Max. Partikel:	12 mm
Approvals:	CE,RCM,VDE,LGABG,EAC,TUV RHWID,MORO,UKCA,SEPRO
Nominellt drivenhetsvarvtal:	2785 Varvtal
Material:	
Pumphus:	Rostfritt stål
Pumphus:	EN 1.4301
Pumphus:	AISI 304
Pumpjul:	Rostfritt stål
Pumpjul:	EN 1.4301
Pumpjul:	AISI 304
Cable union:	Brass
Cable union:	CW602N
Cable union:	C35330
Installation:	
Område för omgivande temperatur:	0 .. 55 °C
Anslutningstyp:	Rp
Storlek för anslutning:	1 1/2 inch
Max. installationsdjup:	7 m
Inst. torr/våt:	D/S
Installation:	horizontal eller vertikal
Place of installation:	Indoor/outdoor
Vätska:	
Väsketemperatur område:	0 .. 55 °C
Densitet:	998.2 kg/m ³
Elektriskdata:	
Tillförd effekt P1:	0.9 kW
Motortyp:	PSC
Nominell effekt – P2:	0.6 kW
Nätfrekvens:	50 Hz
Nominell spänning:	1 x 230 V
Nominell ström:	4.4 A
Cos phi - Effektfaktor:	0.99
Nominellt drivenhetsvarvtal:	2785 Varvtal
Kondensatorstorlek - kör:	16 µF/400 V
Kapslingsklass (EC 34-5):	IP68
Isolationsklass (IEC 85):	F
Inbyggt motorskydd:	CONTACT
Termiskt skydd:	invändig
Längd strömförsörjningskabel:	10 m
Typ av skarvkoppling:	SCHUKO
Styrningar:	
Nivåbrytare:	nivåvipa
Övriga:	
Nettovikt:	12.2 kg
Bruttovikt:	13.3 kg
Danskt VVS No.:	391313311
Svenskt RSK nr.:	5885773
Finskt:	4822519
Norskt NRF nr.:	9045607

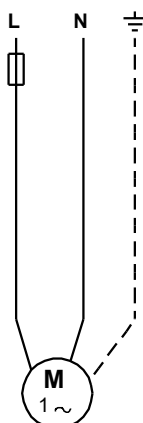
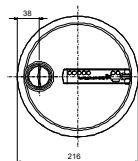
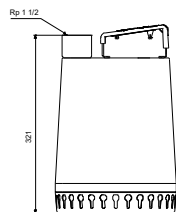
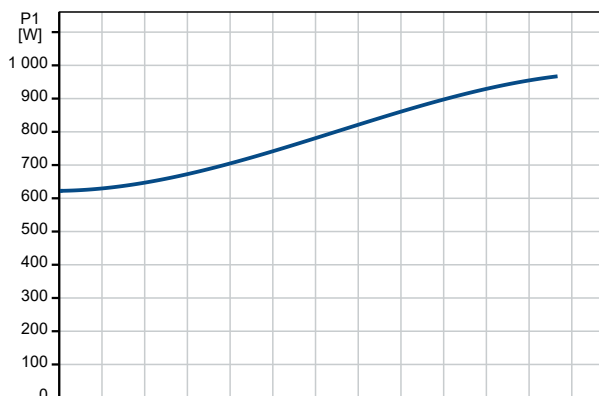
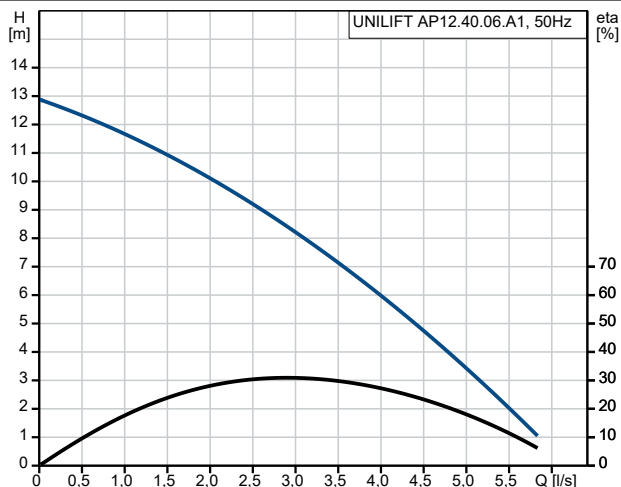



Företagsnamn:

Skapad av:

Tel:

Datum:

2023-04-24

Beskrivning	Värde
Ursprungsland:	HU
Varukod:	84137021
Environmental approvals:	WEEE

96010979 UNILIFT AP12.40.06.A1 50 Hz

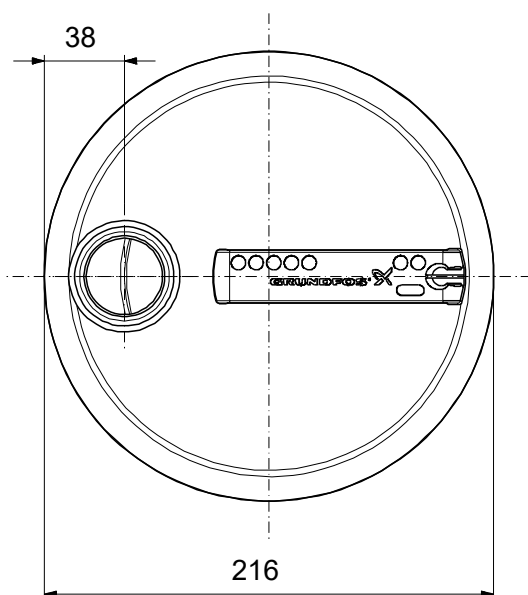
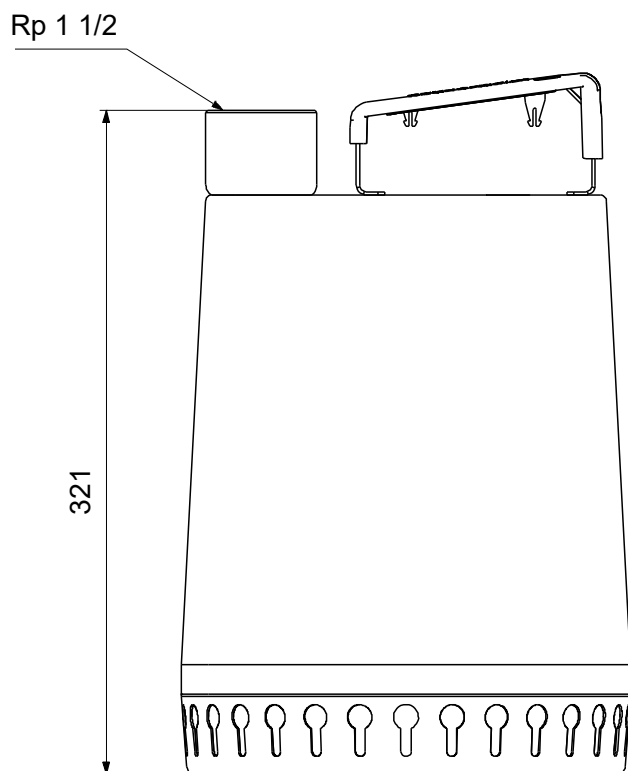

OBS! Alla mått anges i (mm) om inte annat anges. Ansvarsfriskrivning: Denna förenklade måttskiss visar inte alla detaljer.

96010979 UNILIFT AP12.40.06.A1 50 Hz

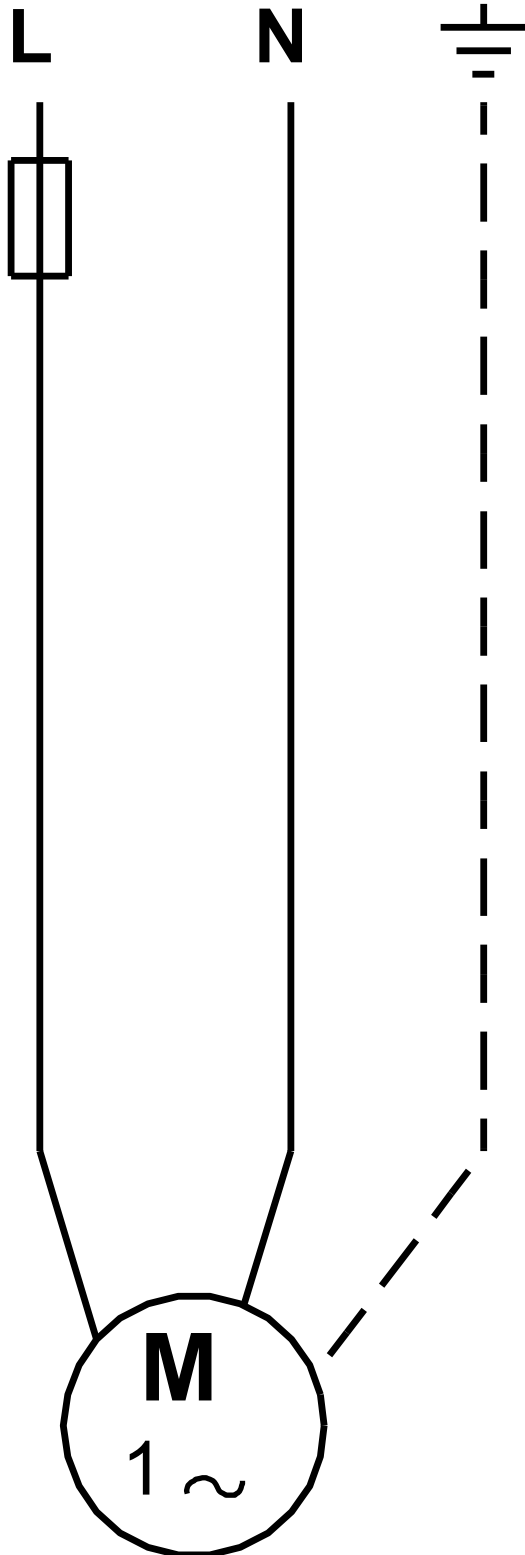

OBS! Alla enheter anges som [mm] om inget annat visas.