

Nordic S4

ART.NR. 800130, 800131, 800132, 800133



Ventilationsaggregat för småhus, enfamiljshus och mindre näringsfastigheter.

Produktbeskrivning

- Balanserad ventilation med bra inomhusklimat
- Mycket energieffektivt med hög verkningsgrad och lågt SFP-värde
- Tystgående
- Smart styrning med Flexit GO

Automatik

Flexit GO-app är standard för aggregatet.



Manöverpanel CI 70 kan beställas som tillbehör.

	NOBB	GTIN	Modell
800130	52944341	7023678001301	Nordic S4 RER högermodell med elbatteri
800131	52944356	7023678001318	Nordic S4 REL vänstermodell med elbatteri
800132	52944360	7023678001325	Nordic S4 R R högermodell utan elbatteri
800133	52944375	7023678001332	Nordic S4 R L vänstermodell utan elbatteri

Tekniska data

	S4 RE	S4 R
	med elbatteri	utan elbatteri
Märkspänning (AC 50Hz)	230 V	230 V
Frekvens	50 Hz	50 Hz
Säkringsstorlek	10 A	10 A
Märkström	7 A	3,5 A
Märkeffekt, total	1200 W	400 W
Märkeffekt, max. elbatteri	800 W	-
Märkeffekt, fläktar	2x115 W	2x115 W
Märkeffekt, rotormotor	4 W	4 W
Fläkttyp	B-hjul	B-hjul
Fläktmotorstyrning	0-10 V	0-10 V
Fläkthastighet, max. r/min	3 980	3 980
Automatik, standard	Flexit GO	Flexit GO
Filterklass	ePM1 55% (F7)	ePM1 55% (F7)
Filtertyp (tilluft/frånluft)	Kompaktfilter	Kompaktfilter
Filtermått (BxHxD)	247 x 365 x 31 mm	247 x 365 x 31 mm
Vikt	62 kg	62 kg
Köksfläktsanslutning	Ø 125 mm	Ø 125 mm
Kanalanslutning	Ø 160 mm	Ø 160 mm
Höjd	727 mm	727 mm
Bredd	753 mm	753 mm
Djup	610 mm	610 mm
Färg	Vit	Vit
RAL	9016	9016
Glans	25-35	25-35

Energiklass:



CTRL 0,65

LOKAL BEHOVSSTYRNING

Styrning med sensor för olika zoner

Tillbehör: App + CO₂-givare/rörelsevakt + spjäll**Resultat:** Ökad luftmängd i zoner som behöver det

Måttskisser

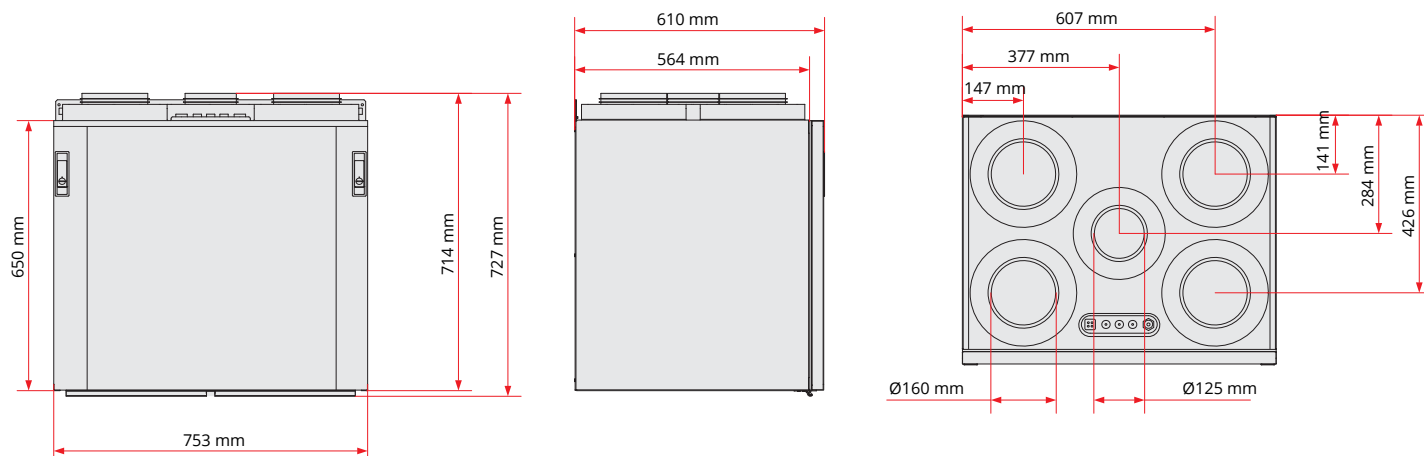

Kapacitetsdiagram

Tilluftssida

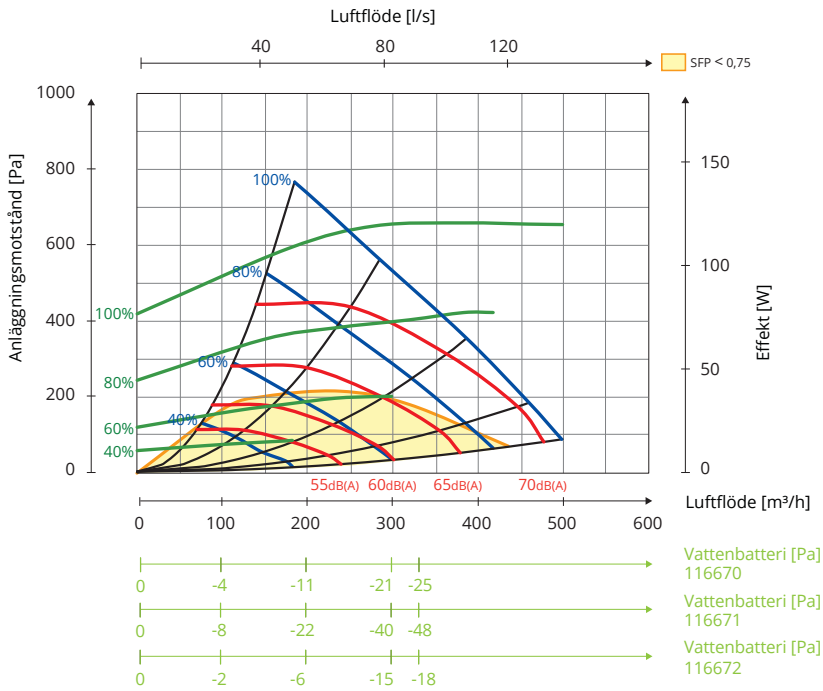

Frånluftssida

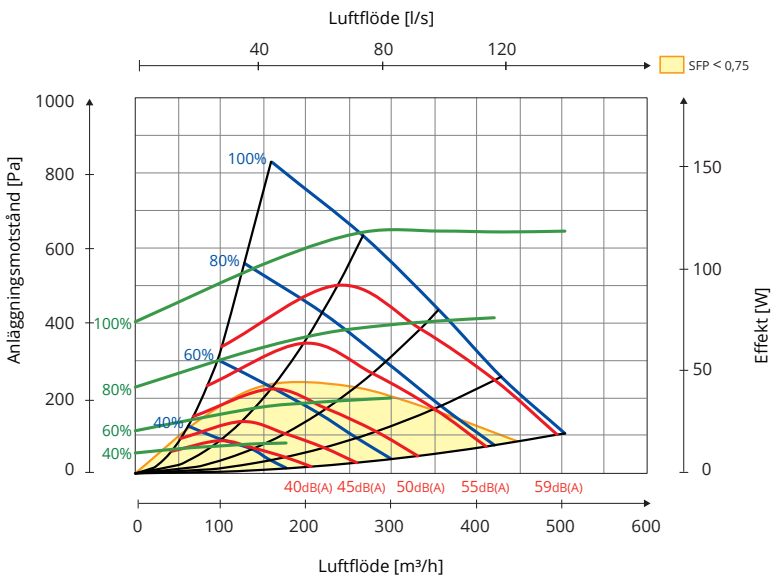

Hz	63 Lw(dB)	125 Lw(dB)	250 Lw(dB)	500 Lw(dB)	1 000 Lw(dB)	2 000 Lw(dB)	4 000 Lw(dB)	8 000 Lw(dB)	LwA (dBA)
Tilluft	3	3	2	-2	-8	-9	-17	-24	
Frånluft	7	8	6	-8	-11	-15	-25	-27	
Avstrålat	-9	-14	-19	-28	-33	-30	-34	-37	-22

Förklaring till diagram

Ljuddata anges som ljudeffektnivå LwA i kapacitetsdiagrammen. (Detta är ljud till kanal.)

Dessa värden kan korrigeras med hjälp av tabellen för de olika oktavbanden om man vill se på Lw (utan anpassning till A-band).

Korrektionstabellen för respektive oktav anges i Lw, vilket innebär att man efter omräkning per oktav för tilluft och frånluft får dessa värden i Lw.

Avstrålat ljud från aggregatet ska beräknas utifrån tilluftsdigrammet.

Placering

Aggregatet kan monteras på följande sätt:

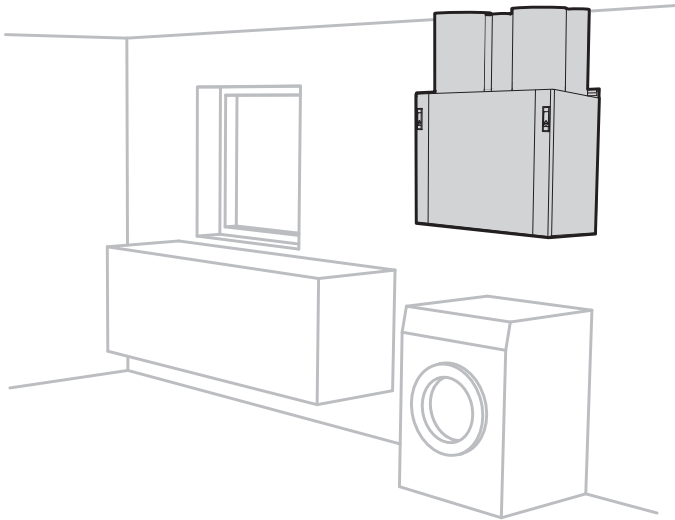

- På vägg
(Upphängningsanordning medföljer aggregatet.)

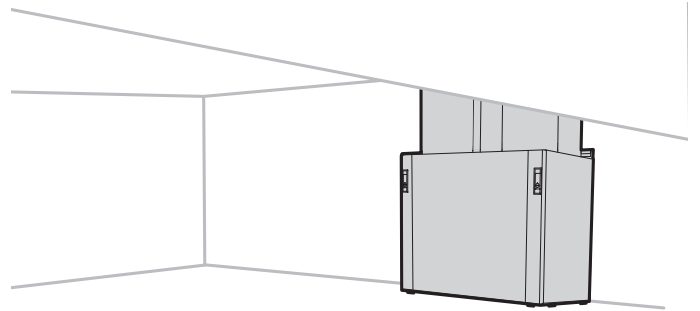

- På golv
Dämpfötter måste monteras (finns som tillbehör).

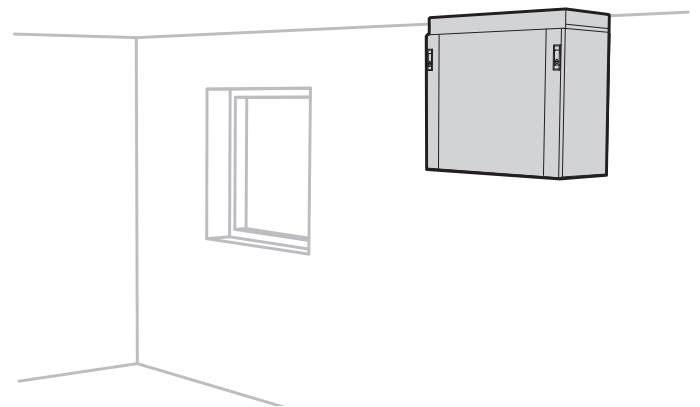

- Hängande i tak
Takfäste måste monteras (finns som tillbehör).

Nippelplacering

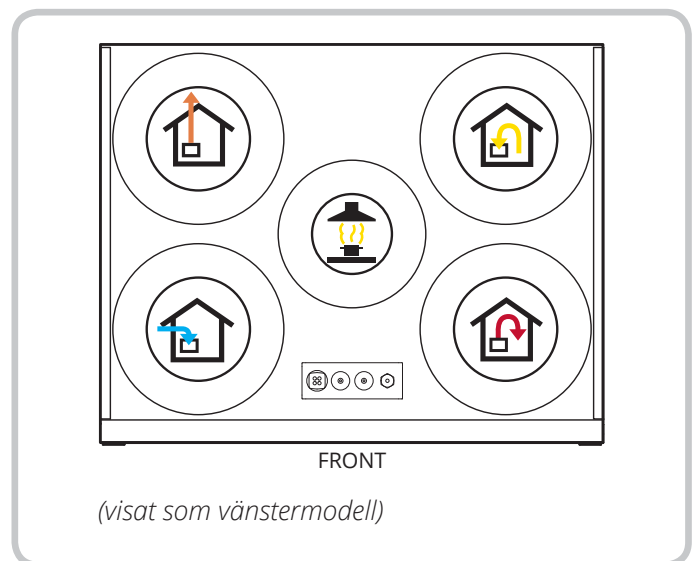
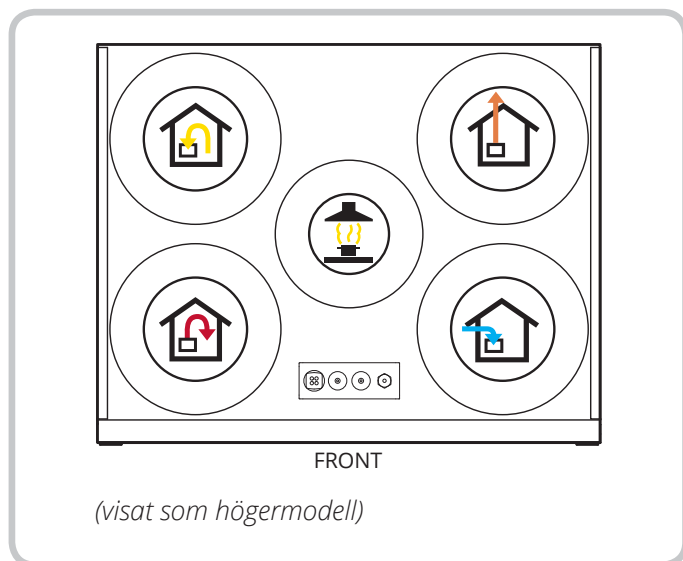

Mer information om t.ex. montering, kopplingschema och tillbehör finns på www.flexit.se

