

**Antal** | **Beskrivning**

1 | UNILIFT AP12.50.11.A1



OBS! Bilden på produkten kan avvika från aktuell produkt

Art.nr.: [96010981](#)

Dränkbar dräneringspump typ

Dränkbar, vertikal, enstegs pump i rostfritt stål med en vertikal utloppsanslutning och inbyggd dränkbar 1-fas motor av isolationsklass F med temperaturvakt.

Pumpen är utrustad med inloppssil och nivåbrytare för automatisk start och stopp.

Med ett SEMI OPEN pumphjul och ett fritt grundvatten, regnvatten och liknande.

Pumpen har en dubbel axeltätning och en mellanliggande oljekammare som är förfylld med icke-giftig specialolja.

Pumpen har stigarrör och kylmantel för kontinuerlig kylning av motorn med hjälp av den pumpade vätskan samt kraftiga permanentsmorda kullager.

Pumpen är färdig för användning då den är utrustad med bärhandtag och en 10 m motorkabel. Denna är förseglad med ett glasmaterial i fästet för att förhindra fukt att komma in i motorlindningen.

Vätska:

Vätsketemperatur område: 0 .. 55 °C

Densitet: 998.2 kg/m<sup>3</sup>

Tekniskt:

Max. flöde: 8.33 l/s

Typ av pumphjul: SEMI OPEN

Max. Partikel: 12 mm

Approvals: CE,RCM,VDE,LGABG,EAC,TUVRHWID,MORO,UKCA,SEPRO

Nominellt drivenhetsvarvtal: 2760 Varvtal

Material:

Pumphus: Rostfritt stål

EN 1.4301

AISI 304

Pumphjul:

Rostfritt stål

EN 1.4301

**Antal** | **Beskrivning**

1	<p>Cable union: AISI 304 Brass CW602N C35330</p> <p>Installation: Område för omgivande temperatur: 0 .. 55 °C Anslutningstyp: Rp Storlek för anslutning: 2 inch Max. installationsdjup: 7 m Place of installation: Indoor/outdoor</p> <p>Elektriskdata: Tillförd effekt P1: 1.7 kW Motortyp: PSC Nominell effekt – P2: 1.1 kW Nätfrekvens: 50 Hz Nominell spänning: 1 x 230 V Nominell ström: 8.5 A Cos phi - Effektfaktor: 0.92 Nominellt drivenhetsvarvtal: 2760 Varvtal Kondensatorstorlek - kör: 20 µF/400 V Kapslingsklass (EC 34-5): IP68 Isolationsklass (IEC 85): F Längd strömförsörjningskabel: 10 m Typ av skarvkoppling: SCHUKO</p> <p>Övriga: Nettovikt: 15.7 kg Bruttovikt: 17.2 kg Dansk VVS No.: 391313312 Svenskt RSK nr.: 5885781 Finskt: 4822566 Norskt NRF nr.: 9045615 Ursprungsland: HU Varukod: 84137021 Environmental approvals: WEEE</p>
---	---

## 96010981 UNILIFT AP12.50.11.A1 50 Hz

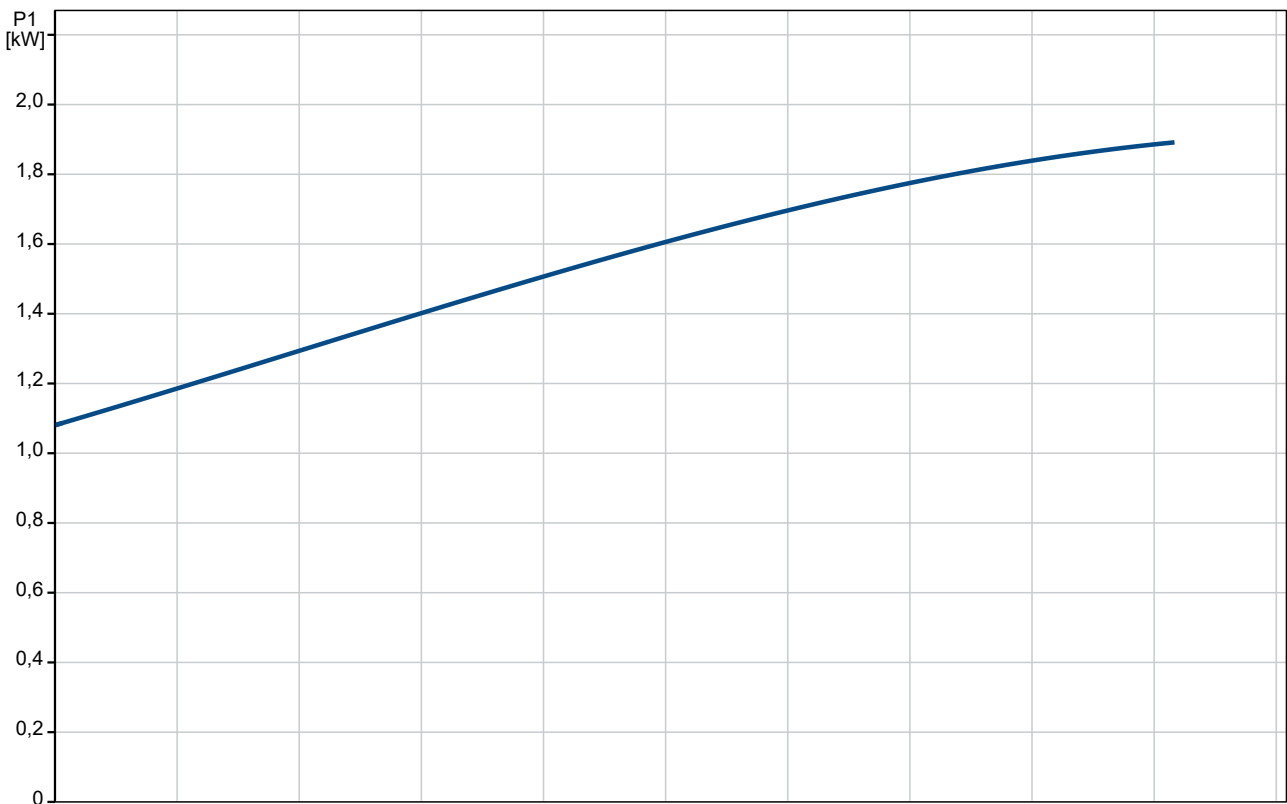
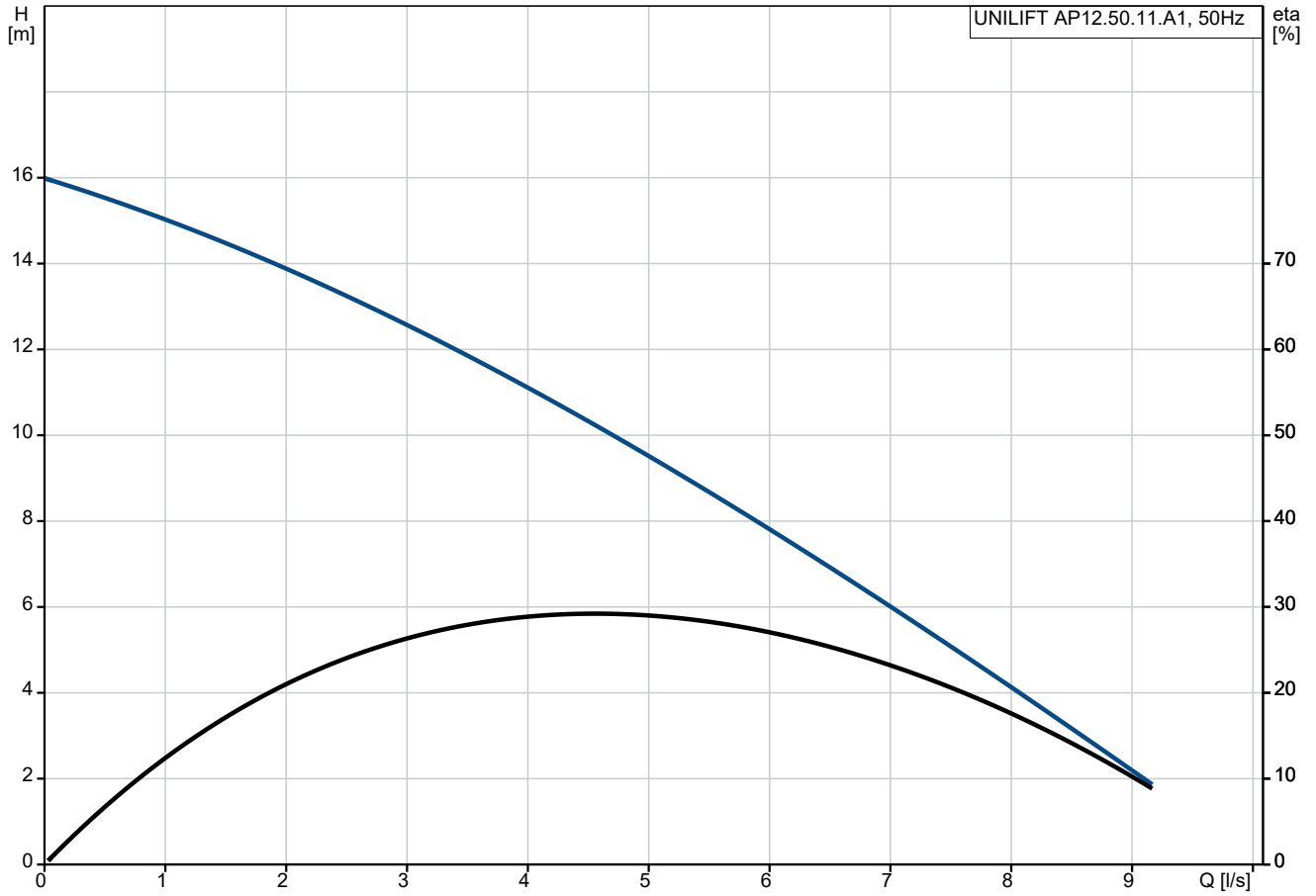

Beskrivning	Värde
<b>Generell information:</b>	
Produktnamn:	UNILIFT AP12.50.11.A1
Art. nr:	96010981
EAN nummer:	5700390901332
<b>Tekniskt:</b>	
Max. flöde:	8.33 l/s
Lyfthöjd max.:	17 m
Typ av pump/hjul:	SEMI OPEN
Max. Partikel:	12 mm
Approvals:	CE,RCM,VDE,LGABG,EAC,TUV RHWID,MORO,UKCA,SEPRO
Nominellt drivenhetsvarvtal:	2760 Varvtal
<b>Material:</b>	
Pumphus:	Rostfritt stål
Pumphus:	EN 1.4301
Pumphus:	AISI 304
Pumphjul:	Rostfritt stål
Pumphjul:	EN 1.4301
Pumphjul:	AISI 304
Cable union:	Brass
Cable union:	CW602N
Cable union:	C35330
<b>Installation:</b>	
Område för omgivande temperatur:	0 .. 55 °C
Anslutningstyp:	Rp
Storlek för anslutning:	2 inch
Max. installationsdjup:	7 m
Inst. torr/våt:	D/S
Installation:	horizontal eller vertikal
Place of installation:	Indoor/outdoor
<b>Vätska:</b>	
Väsketemperatur område:	0 .. 55 °C
Densitet:	998.2 kg/m <sup>3</sup>
<b>Elektriskdata:</b>	
Tillförd effekt P1:	1.7 kW
Motortyp:	PSC
Nominell effekt – P2:	1.1 kW
Nätfrekvens:	50 Hz
Nominell spänning:	1 x 230 V
Nominell ström:	8.5 A
Cos phi - Effektfaktor:	0.92
Nominellt drivenhetsvarvtal:	2760 Varvtal
Kondensatorstorlek - kör:	20 µF/400 V
Kapslingsklass (EC 34-5):	IP68
Isolationsklass (IEC 85):	F
Inbyggt motorskydd:	CONTACT
Termiskt skydd:	invändig
Längd strömförsörjningskabel:	10 m
Typ av skarvkoppling:	SCHUKO
<b>Styrningar:</b>	
Nivåbrytare:	nivåvipa
<b>Övriga:</b>	
Nettovikt:	15.7 kg
Bruttovikt:	17.2 kg
Danskt VVS No.:	391313312
Svenskt RSK nr.:	5885781
Finskt:	4822566
Norskt NRF nr.:	9045615

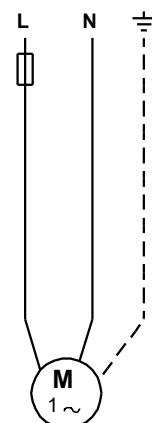
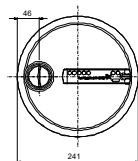
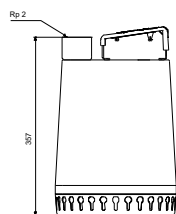
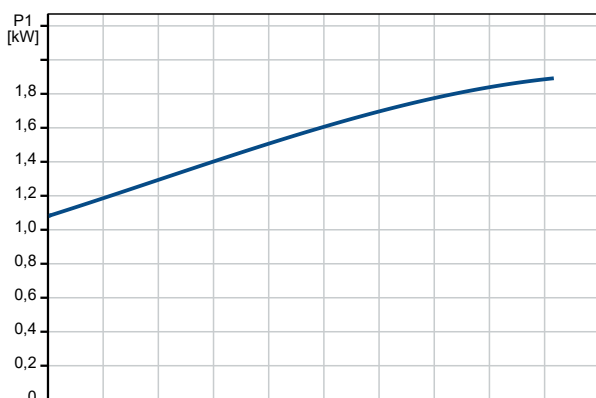
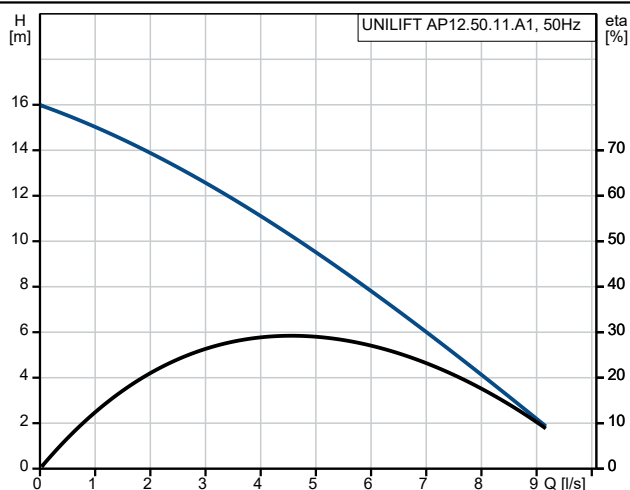

Beskrivning	Värde
Ursprungsland:	HU
Varukod:	84137021
Environmental approvals:	WEEE

## 96010981 UNILIFT AP12.50.11.A1 50 Hz

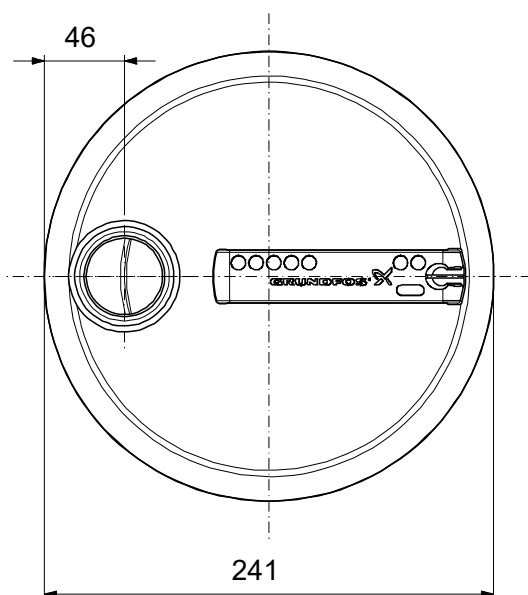
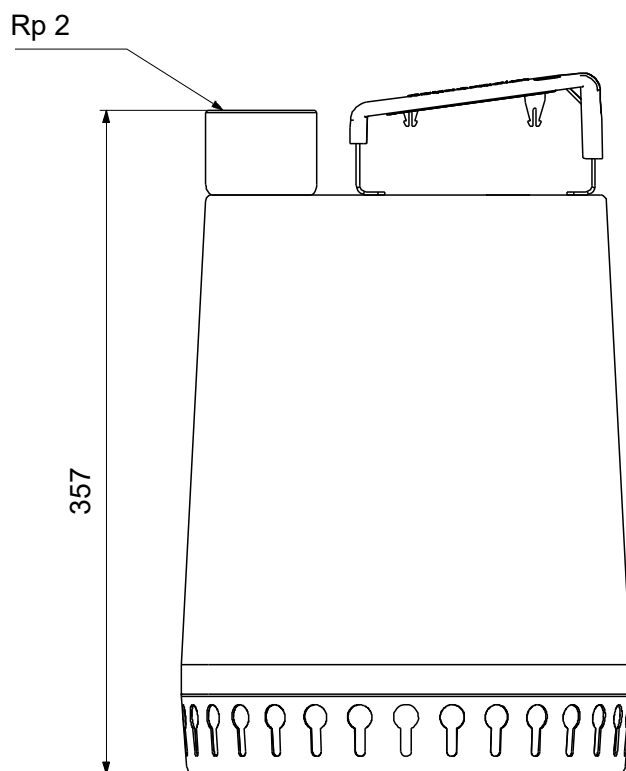

OBS! Alla mått anges i (mm) om inte annat anges. Ansvarsfriskrivning: Denna förenklade måttskiss visar inte alla detaljer.

**96010981 UNILIFT AP12.50.11.A1 50 Hz**

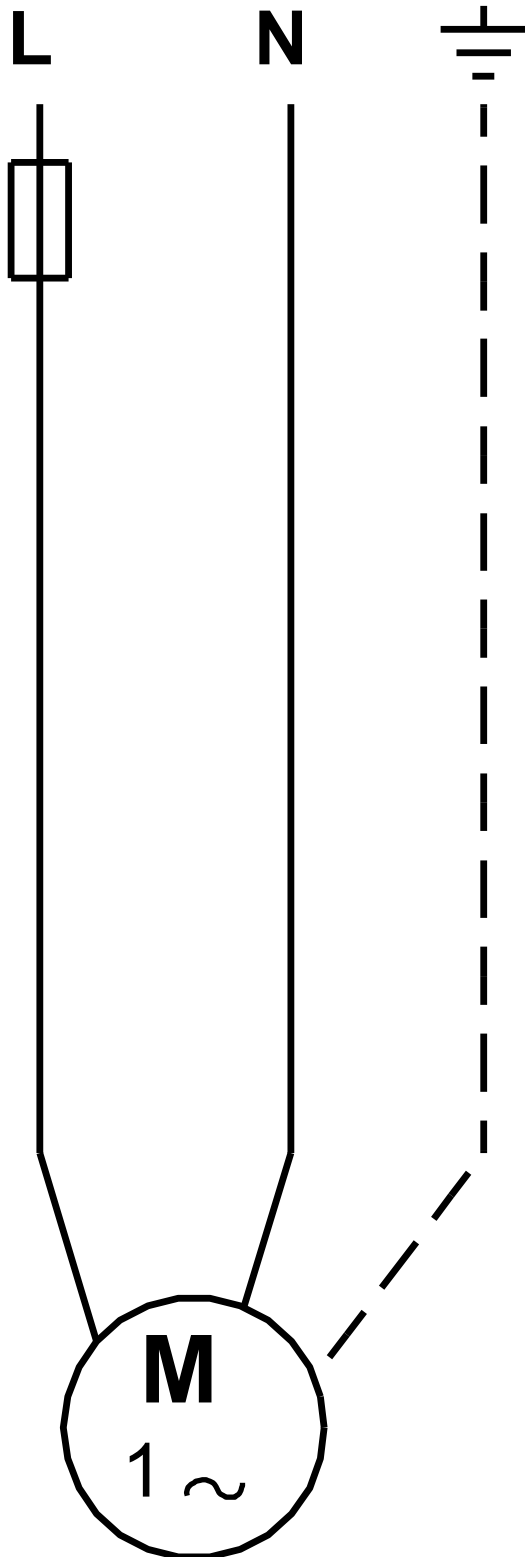

OBS! Alla enheter anges som [mm] om inget annat visas.